

เรมิงตัน 870 เอ็กซ์เพรส เตอร์กิก เคาบ ลายพราง

ทดสอบโดย จันทร...ลำเลิศเดชา



3



4



5

เรมิงตัน 870 3 นิ้วแม็กนัม แบบปั๊ม รุ่นลายพรางสำหรับยิงใก่วง มาใหม่ในชุด พานท้ายกับกระโجمมือหน้า ลายมอสซี้อัก ส่วนล่างล้องกับโครงปืนรมดำด้าน ติดโซ้ก แบบเอ็กซ์ตราฟูลที่แคบพิเศษ ทำให้เพิ่ม ระยะหวังผลมากกว่าเดิม เพิ่มความยาว ล่างล้องมาอีก 1 นิ้ว

ล่างล้องปืนรุ่นนี้ทำมาพิเศษ สามารถ นำไปใช้กับโครงปืนที่ยิงกระสุนแม็กนัม 3.5 นิ้วได้เลย ซึ่งในยุคหลังๆนี้เรมิงตันพยายาม

1-2. ปืนลูกซองเดี่ยวขนาดมาตรฐาน ภาพทั้งสองด้านแบบลายพรางเฉพาะที่ กระโجمมือ กับพานท้าย

3-4. ศูนย์หน้าลูกปิดขาว โซ้กปืนที่ ยาวออกมาอีก 1 นิ้ว

5. ศูนย์หลังไม่มี

ปรับปืนลูกซองให้สามารถยิงกระสุน 3.5 นิ้ว ได้ทั้งหมด ในรุ่นนี้เรมิงตันปรับระยะเหนี่ยวไก ให้สั้นลงกว่าเดิม 1 นิ้ว เพื่อให้เยาวชนสามารถ ยิงปืนรุ่นนี้ได้



1

2



6-7. กระโຈมมือปาดเว้าเห็นขาตะเกียบสองข้าง
 8. ช่องคายปลอกที่โครงปืน
 9. อีกด้านของโครง บอกรุ่น 870 กับเลขประจำปืน



ในแนวทางท้ายที่สุดของการหาปืนเพื่อป้องกันชีวิตและทรัพย์สิน จะต้องมาเลือกปืนลูกซองอย่างปั้ม 870 ก็ไม่ใช่เรื่องแปลกใหม่ ในแต่ละยุคที่ปืนมีราคาเปลี่ยนแปลงอย่างรวดเร็ว ถ้าคนในชนบทต้องการปืนกระบอกเล็กๆ เพื่อป้องกันตัว ราคาปืนกระบอกเล็กๆ เหล่านั้นเข้าใกล้แสนบาททุกที ทั้งที่ม่คิดว่า ปืนเล็กๆ น่าจะมีราคาเล็กๆ กลับตรงกันข้าม ปืนนอร์ธอเมริกาอาร์มกระบอกจิ๋ว ราคา 7-8 หมื่นบาท ในอเมริกากระบอกละ ร้อยกว่าเหรียญ ราคาหลายๆหมื่นนี้เป็น ปืนในโครงการสวัสดิการด้วยซ้ำไป เปิดดูแผ่นพับเลือกราคาเลือกไม่ถูกเลย เมื่อเป็นแบบนี้เราคงต้องเลือกปืนที่คุ้มค่าราคาในระดับที่รับได้มากกว่าความชอบเฉพาะแบบเสียแล้ว ปืนลูกซองเดี่ยวหรือหัท์กล้าราคาอยู่ที่ประมาณ 2 หมื่นบาทแล้ว ลูกซองระดับใช้งานทั่วไป อย่างลูกซองปั้มจึงเป็นตัวเลือกที่เหมาะสมที่สุด มีหลายยี่ห้อที่ราคาไม่สูงมาก ถ้าเอาแบบมาตรฐาน เรมิงตันคือตัวเลือกที่เป็น

10-11. บนลำกล้องเป็นหลังสะพานตลอด สามารถทนแรงกระสุน 3.5 นิ้วแม็กนัมได้ อีกด้านของลำกล้องบอชื่อผู้ผลิตเรมิงตัน



12



13



14



15



16



17



18

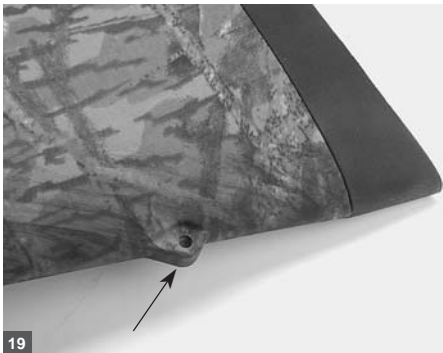

19



20

- 15-16. คอปืนทั้งสองด้าน มีร่องเว้าตามแนว
- 17-18. พานท้าย ปืนมีทูลกระวินด้านล่าง
- ยารองพานท้ายอย่างหนา
- 19. ต้องหาตัวคัลลึงทูลกระวิน
- 20. โลโก้เรมิงตันเป็นตัวยูน

ตัวแทนเรมิงตันลั้งกระสุนขนาด 3.5 นิ้วมาขายบ้าง เพื่อขยายขีดความสามารถของปืนที่ยิง 3.5 นิ้วแม็กนัมได้อย่างเรมิงตัน จะดีไม่น้อยแล้วมันจำเป็นมากน้อยเพียงไร ที่ต้องการกระสุนขนาด 3.5 นิ้ว ในเมื่อกระสุน 3 นิ้วแม็กนัม บางคนยังไม่อยากใช้ด้วยซ้ำไป

เราต้องมองเรื่องนี้เหมือนกับเครื่องมือเครื่องใช้ชนิดหนึ่ง ในกรณีที่ต้องใช้ แต่ไม่มี มันจะไม่สมบูรณ์ แต่ไม่ได้แปลว่าต้องนำมาใช้เสมอในเหตุการณ์ปกติ ลองนึกย้อนกลับไป เรื่องกระสุน .22LR แล้วต่อมาพัฒนาเป็น .22 แม็กนัม หรือ .44 มาเป็น .44 แม็กนัม เมื่อกระสุน 3 นิ้วแม็กนัมออกมาแล้ว มีคนต้องการ 3.5 นิ้วแม็กนัม เรมิงตันตอบสนองได้เร็วที่สุดในการผลิตปืนลูกซองออกมารับ แต่กระบอกนี้ตอบรับเพียงใช้ล้ากล้องแทนเท่านั้น โครจปืนยังเป็น 3 นิ้วแม็กนัม ถ้ามีโอกาสซื้อรุ่นเอ็กซ์เพรส ซูเปอร์แม็กนัมเตอร์ก็ จะใส่ล้ากล้องนี้เข้าไปได้เลย แต่บริษัทหลุยส์ยังติดที่โควต้ากระสุนหมด เพราะมีการลั้งจองกระสุนลูกปรายของหน่วยงานที่ใช้กิจการของการประปา ในการสลายตะกรันหรือตะกรันหินปูนในท่อส่งน้ำ โดยใช้ปืนลูกซองยิงให้ตะกรันที่เป็นหินปูนหลุดออก ในแต่ละปีจะใช้กระสุนเหล่านี้เป็นจำนวนมากเหมือนกัน ปืนลูกซองใช้ในทางที่เป็นประโยชน์ได้ก็น่ายินดีไม่น้อย

ดัชนีหลัก ทั้งนี้เพราะมีการลั้งเข้ามาตลอด เพียงแต่เปลี่ยนรูปร่างหน้าตาไปบ้างตามรายละเอียดของรุ่นเหล่านั้น ทุกครั้งที่ทดสอบเรมิงตัน 870 จะเป็นสิ่งที่ต้องชี้ให้เห็นส่วนที่แตกต่างกันไป แม้โดยรวม

ปืนก็ยังเป็นโครงสร้างเดิมๆ เรมิงตัน 870 จึงเป็นปืนที่ถูกออกแบบให้มาเลือกได้มากที่สุดในการปืนลูกซองแบบปั้ม ถ้าเดินดูร้านขายปืน มักจะมีลูกซอง 870 ติดร้านประจำ พอๆกับปืนลูกกรด แต่ถ้าดูให้ดีจะเป็นปืนคนละรุ่นกัน แม้เป็น 870 แบบปั้ม

แต่มีความแตกต่างกันในรายละเอียดเช่น ความยาวล้ากล้อง ผิวของล้ากล้องกับโครจปืนวัสดุที่ทำพานท้ายกับกระโຈມมือ ลักษณะของศูนย์ปืน ลักษณะของไกปืน และท้ายสุดขนาดกระสุนที่ใช้

ตัวแทนเรมิงตันในประเทศไทยคือบริษัท หลุยส์ ดี.เลียวโนเวนส์ ได้ลั้งปืนของเรมิงตันมาขายแบบไม่ซ้ำเติม โดยเลี่ยงการลั้งปืนที่ขายดีอยู่แล้ว มาลั้งเรมิงตันรุ่นที่ไม่เคยเข้ามาจำหน่ายเพื่อเปิดโอกาสให้นักนิยมปืนแปลกๆได้เป็นเจ้าของ ผู้เขียนเคยเสนอให้

วิธีถอดล้างทำความสะอาดปืน



ส่วนร้านค้าที่เลือกปืนเรมิงตันรุ่นใหม่ ๆ เข้ามา ก็จะมีสิ่งพิเศษมาเป็นลือตุง เรมิงตันประเภทที่ประหลาดๆ ไม่ค่อยเจอหรือจะเข้ามาที่ร้านค้าซึ่งกล้างปืนแบบนี้ บ่อยครั้งที่เพิ่งทดสอบก็เกือบหมดแล้ว จึงไม่ต้องแปลกใจที่เราอาจเห็นลูกซอง 870 หน้าตาแปลกๆ กับรุ่นพิเศษเข้ามาเป็นระยะ ดูเหมือนรุ่นธรรมดา แต่ไม่ธรรมดา ถ้าชาวปืนที่ติดตามอวป.ต่อเนื่อง จะสังเกตเห็นปืนพิเศษเหล่านั้นได้ไม่ยาก และอาจซื้อเก็บไว้ โดยที่จะหาโอกาสซื้ออีกได้ยาก ก็ต้องไปดูเองถึงจะเข้าใจ การเปิดเผยข้อมูลการทดสอบจากการยิงและใช้ปืนเท่านั้น

เรมิงตัน 870 รุ่นนี้เป็นตัวเดียวกัน



กับ 870 เอ็กซ์เพรส เเตอร์ก็ จะมีเพียง 2 รุ่นนี้เท่านั้นเอง รุ่นพานท้ายกับกระโจนมือทำด้วยไม้ สำหรับกระบอกที่เข้ามาในส่วนของไม้จะแทนที่ด้วยวัสดุสังเคราะห์ ในเขตร้อนชื้นแบบบ้านเรา เรื่องปลวกกินไม้จะมีให้เห็น แม้กระทั่งพานท้ายปืนที่ทำด้วยไม้ การเลือกวัสดุ

สังเคราะห์เป็นทางเลือกที่ดี ส่วนไซ้กที่ให้มาก็จะเป็นเอ็กซ์ตราฟูลไซ้ก เมื่อใส่แล้วจะต่อความยาวลำกล้องออกมาอีก 1 นิ้ว ไซ้กนี้มีคุณสมบัติในการบีบกลุ่มกระสุนให้แน่นเป็นพิเศษ หน้าตัดเส้นผ่าศูนย์กลางของไซ้กคือ 0.687 นิ้ว บีบกระสุนลูกปรายให้ยิงเข้า

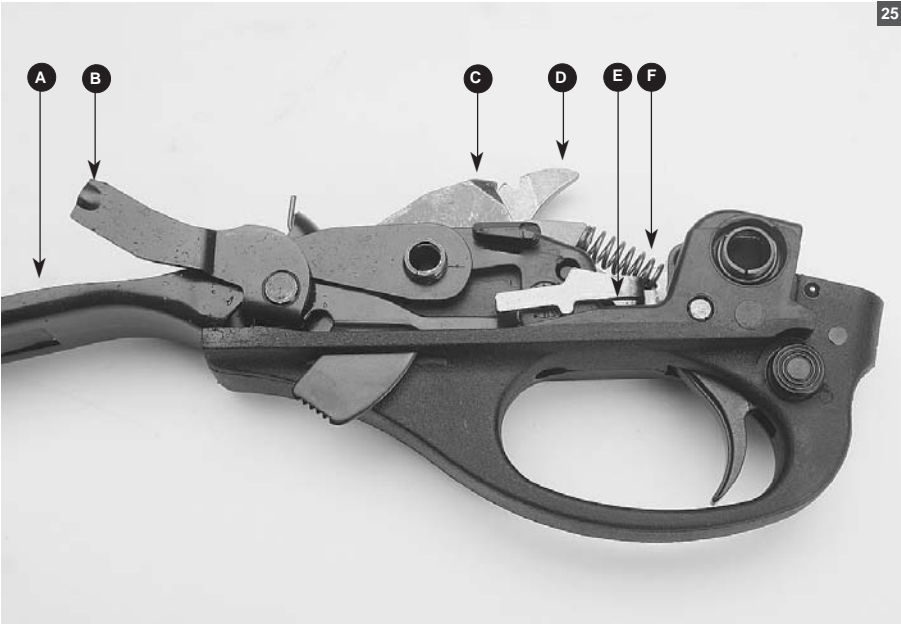
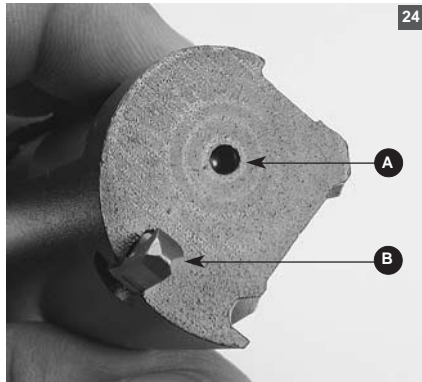
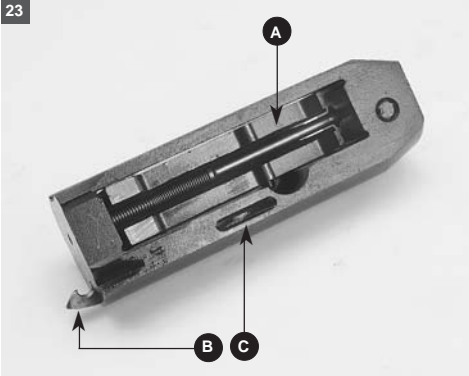

23. A. เข็มแทงขนวน B. ขอร้งปลอก กระสุน C. ร่องล็อกขายน้จากชุดลั่นไก

24. A. เข็มแทงขนวน B. ขอร้งปลอก กระสุน

25. A. ลั่นเปิดปิดช่องบรรจุกระสุน B. แอ็คชั่นบาร์ล็อก ทำงานร่วมกับแป้นปลดล็อก ลูกเลื่อน ยันไม่ให้ถอยกระโจนมือได้เมื่อขึ้นลำ แล้ว C. นกสับหรือแสมเมอร์ D. ขายน้ตัวลูกเลื่อน ไม่ให้ลูกเลื่อนถอยในขณะที่ยิง E. คอนเท็กเตอร์ ช้ายและขวา ตัดระบบไกออกเมื่อยังไม่ขึ้นลำ F. สปริงยันเชียร์

26. ชุดลูกเลื่อน A. ล็อกกิ้งบล็อก กลอน ขัดลูกเลื่อนกับลำกล้อง B. แท่นดันกลอนขัด ให้กระดกขึ้นขัดกลอน เมื่อบริหารกระโจนมือ วางอยู่บนขาตะเกียบ

27-28. ใส่ใช้กับเครื่องมือที่ให้มา

29. สามารถใช้กับใช้กับเครื่องมือของเรมิงตัน ทุกรุ่น

กระสุนให้อยู่ในยิงเป้าวงกลม ขนาด 30 นิ้ว ที่ 40 หลาได้ถึง 85% ใช้ได้กับกระสุนตะกั่ว เท่านั้น ใช้พิเศษเหล่านี้สิ่งซื้อเพิ่มได้กับ เรมิงตันโดยตรง แต่ในตลาดขายอุปกรณ์ก็จะ มีใช้ที่บีบมากกว่าใช้ซูเปอร์ฟูลอีกหลายเบอร์ แต่ไม่รับรองโดยบริษัทเรมิงตัน ถ้าเมื่อนำไป ติดแล้วเกิดความเสียหาย

ใช้ปกติ ของเรมิงตันที่แถมมากับปืน ทั่วไป จะยิงได้กลุ่มแน่นเท่าไร เปรียบเทียบ ในฟูลใช้ เรมิงตันปกติ ยิงที่ระยะ 45-55 หลา เป้าวงกลม ขนาด 30 นิ้ว จะยิงเข้าเป้า ได้ 65-75% เป็นขนาดมาตรฐานของใช้ เรมิงตัน แต่ถ้าเป็นโมดิฟายด์ใช้ ที่ระยะ 25-45 หลา จะยิงได้ 55-60% อิมพอร์ฟ ชิลินเดอร์ จะยิงได้ 45-50% ที่ระยะ 40 หลา ส่วนสกีตใช้ จะยิงได้กลุ่ม 60% ของ เป้าวงกลม 30 นิ้ว ที่ระยะ 25 หลา ใน ไรเฟิลใช้ จะยิงลูกโดด หรือลูกสลักได้ไกล ถึง 200 หลา บางคนหวังผลไกลกว่านั้น ถ้าเป็นกระสุนแรงสูง ทางเรมิงตันเองก็คง พยายามผลักดันเรื่องของกระสุนควบคู่กับ การพัฒนาปืน ให้ทนแรงกระสุนที่สูงขึ้นไปด้วย ปืนลูกซอง 870 แบบบีเอ็มตัวนี้ จึงระบุไว้ที่ ลำกล้องปืนว่า สามารถยิงกระสุน 3.5 นิ้วได้ ถ้าใส่กับโครงปืนขนาด 3.5 นิ้ว

เป้าวงกลมขนาด 30 นิ้ว ในระยะ 40 หลา ได้ถึง 80% แต่ข้อบ่งใช้ในเรื่องกระสุนจะเป็น ตะกั่วเท่านั้น ห้ามใช้กระสุนที่เป็นเหล็ก ถ้า

ถามว่า เรมิงตันมีใช้ที่ให้กลุ่มแน่นกว่านี้ไหม คำตอบคือ มี เป็นใช้เตอร์กี ซูเปอร์ฟูล หน้าตัดของใช้คือ 0.665 นิ้ว บีบกลุ่ม

เรมิงตันยังทำโครงปืนลูกซองจากการ เจียรเหล็กทั้งก่อนให้เข้ารูป ไม่ได้หล่อโครง ขึ้น มาแล้วขัดลบเหลี่ยมเอาโครงปืนเป็น เหล็ก ทั้งชิ้น โครงจะทำด้วยอัลลอยก็ไม่สน ไม่เปลี่ยน ทั้งนั้น ปืนลูกซองสมัยใหม่โครงเป็นอัลลอย

เกือบหมดแล้ว เรมิงตันยังคงแบบเดิมๆ ใครไม่ชอบตรงนี้คงต้องหาซื้อห้ออื่น เพราะ มันขัดกันกับหลักเศรษฐศาสตร์ ที่สินค้าจะ ทนทานจนไม่ต้องเปลี่ยนแปลงสินค้า นาน เท่าที่อายุเจ้าของไปถึง ยอดขายเรมิงตัน จึง

สูงสุดในตารางปืนลูกซอง อาจเพราะขาย มานาน หรือคนใช้จะเลือกสินค้าประเภทนี้ เพราะไม่ต้องเปลี่ยน แต่ถ้าเป็นหน่วยงานที่ ต้องเบิกใหม่เพราะอาวุธหมดสภาพ ก็คงไม่ เลือกปืนพวกนี้ ศัพท์ใหม่บอกว่าเป็นการ ขัดกันในเรื่องผลประโยชน์

เรมิงตัน เอ็กซ์เพรส เทอร์รี่ เคโม กระบอกนี้ มีลำกล้องยาว 21 นิ้ว เรมิงตัน ทำลูกซองหลายขนาดความยาว ออกมาเพื่อ ให้เหมาะกับการใช้งาน รุ่นที่สั้นที่สุด 18 นิ้ว



- 30. ผู้เขียนทดสอบโซ้กที่ปลายสุดสนาม ที่จะยิงได้ 50 หลา
- 31-32-33. ยิงแกลลอนสีระยะ 15 หลา
- 34. ระยะ 50 หลา กระสุน BB 2 3/4 นิ้ว บูลเล็ตทามาสเตอร์
- 35. กระสุนบูลเล็ตทามาสเตอร์ 2 3/4 นิ้ว โอโอบัก 50 หลา
- 36. กระสุนรอยัล โอโอบัก 2 3/4 นิ้ว ระยะ 50 หลา

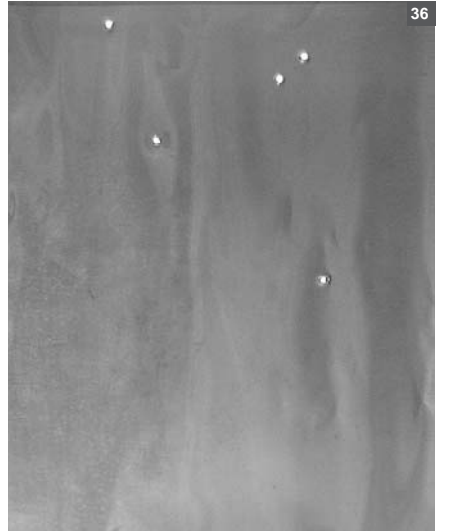
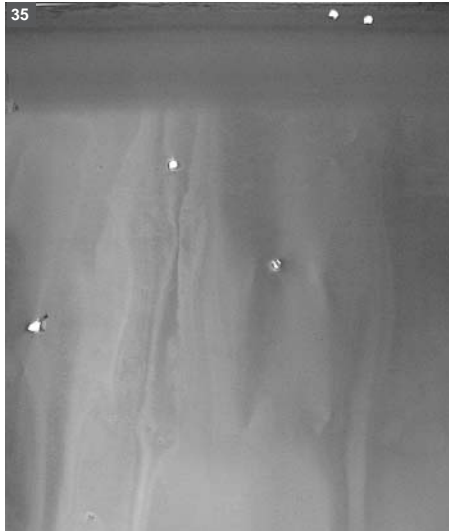
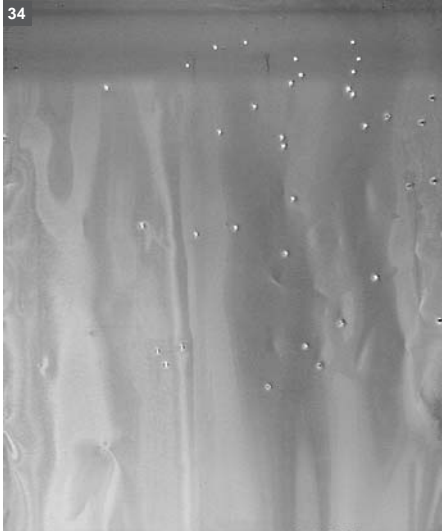

สั้นกว่านี้เป็นข้อห้ามในอเมริกาแต่ยาวกว่าได้ บ้านเราไม่มีข้อห้ามนี้ หน่วยงานเจ้าหน้าที่ส่วนมากจะเลือกขนาดความยาว 18 นิ้ว อย่าง เรมิงตัน มาร์รีน ความยาวลำกล้อง 20 นิ้ว จะเป็นรุ่นเดียวกันใช้ลำกล้อง แล้วมายาว 21 นิ้วเป็นปืนพกยิงโค้งงอ ถ้ายาวกว่านี้ ก็เป็น 23 นิ้วเป็นปืนล่าโค้งงอรุ่นซัวร์ซ็อต เป็นรุ่นมีฐานกล้องติดมาให้ติดกล้องเล็งด้วย ขยายใช้งานยิงพวกสัตว์ปีกอื่นๆ เช่นนกเป็ดน้ำ ความยาวลำกล้องเท่าไรที่เราต้องการ คงเป็นเรื่องเฉพาะตัว แต่ต้องครอบคลุมการใช้งาน อย่างถ้าต้องใช้งานในชนบท ควรเลือกลำกล้องที่ยาวไม่น้อยกว่า 20 ขึ้นไป แต่ถ้าใช้ในเมือง 18 นิ้วเพียงพอแล้ว ข้อสังเกตลำกล้อง 18 นิ้วจะไม่มีเกลียวที่ปลายลำกล้อง ยกเว้นบางรุ่นพิเศษ จริงๆให้เปลี่ยนใช้ปืนได้ในกระบอกนี้จะได้เปรียบในเรื่องนี้ ที่เราสามารถใส่ใช้พิเศษจากเรมิงตัน เป็นเอ็กซ์-ตราฟูล ใช้รุ่นเดิมของเรมิงตันใส่กับลำกล้องนี้ได้หมด กระบอกทดสอบไม่มีมาด้วย ไม่เห็น

รวมอยู่ในกล่องปืน มีแต่กุญแจไขเปลี่ยนใช้กันเท่านั้น

ศูนย์หน้าเป็นลูกปิดสี่ขาจุดเดียว หลังสะพานยาวตลอดลำกล้อง จุดเล็งตรงกับศูนย์ ในกรณีที่เรายากเปลี่ยนศูนย์หน้าใหม่ จะทำให้ตำแหน่งกระสุนที่ตกเปลี่ยนไปทันที เรมิงตันใหม่จะทำศูนย์แบบแท่งไฟเบอร์ ออปติคมาขายให้เพิ่มเติม บางรุ่นจะใส่มาเลย

กระบอกนี้ยังเป็นแบบเดิม เรมิงตันรุ่นที่มีลำกล้องยาว 23 นิ้วขึ้นไป มักจะทำศูนย์มาสองจุดบนหลังสะพาน เพื่อให้การเล็งได้ละเอียดมากขึ้น ยังมีศูนย์ที่สามารถใส่เพิ่มเข้าไปในกรณีที่ต้องการเล็งเป้าได้ง่ายขึ้น ของเล่นพวกนี้หาซื้อได้ตามความนิยม เฉพาะบุคคล ซึ่งใช้กับลำกล้องที่เป็นหลังสะพานโดยเฉพาะ

- 37. กระสุน BB ระยะ 35 หลา
- 38. กระสุน BB ระยะ 40 หลา
- 39-40-41. เป้ายิงเร็วระยะ 20 หลา

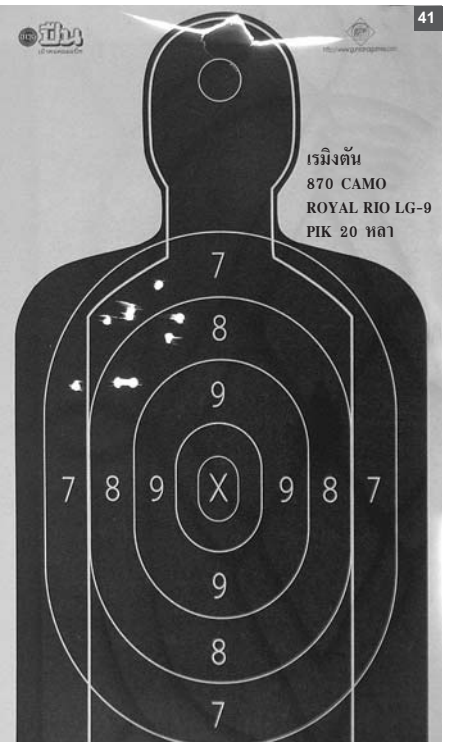
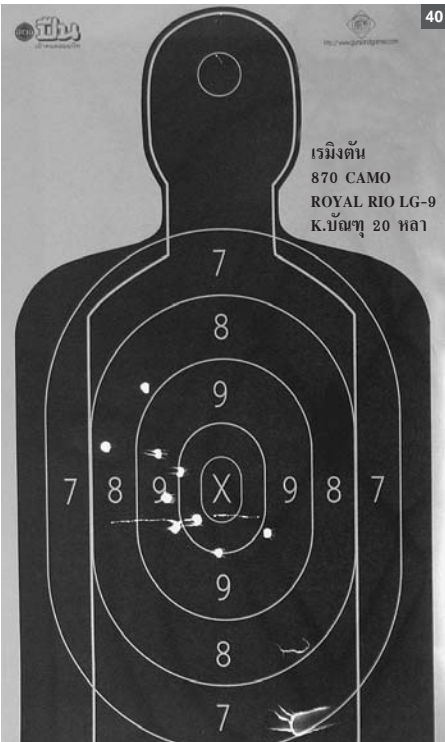
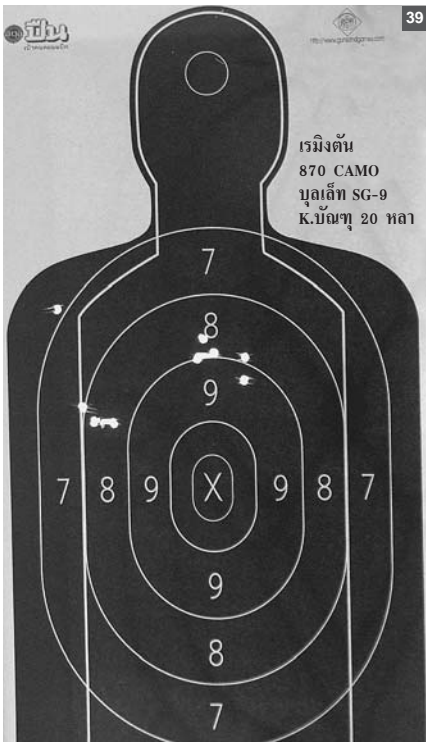
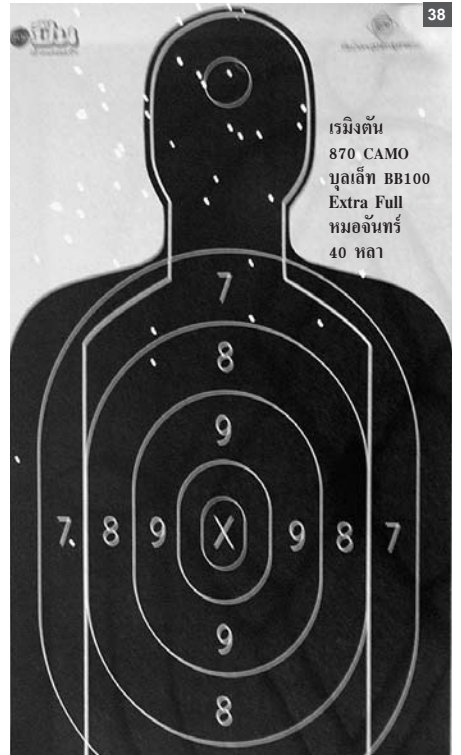
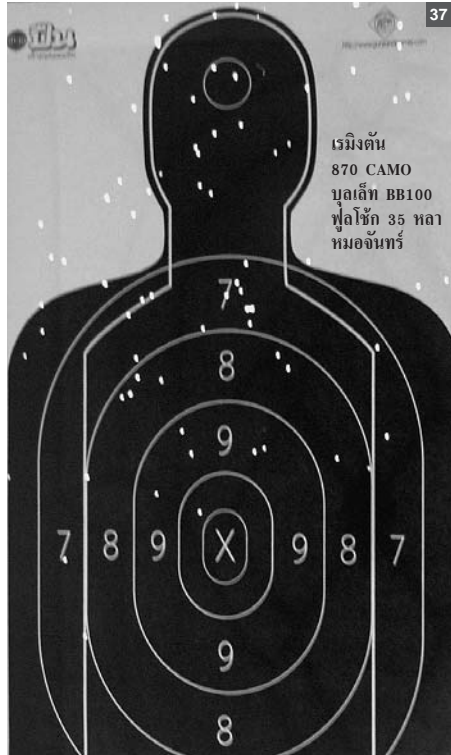

รายละเอียดปืน เรมิงตัน 870
Turky Express Camo

ลักษณะทั่วไป	ปืนลูกซองยาวขนาดมาตรฐาน ลายพราง สำหรับยิงไก่อ่ง
ระบบการทำงาน	แบบปั๊ม
ขนาด	3 นิ้ว แม็กนั่ม และ 2 3/4 นิ้ว
ยาวตลอด	42.5 นิ้ว
ยาวพานท้าย	13.75 นิ้ว
ความจุ	5 นัด
ยาวลำกล้อง	21 นิ้ว
ศูนย์หน้า	ลูกบิด สีขาว
ศูนย์หลัง	ไม่มี มีหลังสะพานยาวตลอด แนวลำกล้อง
น้ำหนักปืน	7 1/4 ปอนด์
แรงเหวี่ยงไก	8 ปอนด์
Drop at heel	2.5 นิ้ว
Drop at comb	1.5 นิ้ว
ระบบความปลอดภัย	เซฟห้ามไก
วัสดุ	ลำกล้อง กับโครงปืน เป็น เหล็กกรมดำด้าน กระโجمมือหน้า กับพานท้าย เป็นวัสดุสังเคราะห์ เคลือบ ลายมอสซีไ้อ๊ก
ผู้ผลิต	เรมิงตัน สหรัฐอเมริกา
ผู้นำเข้า	ห้างฯ ปินโยธิน โทร. 0-2221-8328 0-2221-2439

กระโجمมือหน้าเคลือบลายมอสซีไ้อ๊ก
ลายเดียวกับพานท้าย เป็นสีลายพราง ออก
สีเขียวลวดลายใบไม้ ก็ไม่รู้ว่าไก่อ่งอเมริกา
ถูกหลอกเรื่องลายพรางนี้ง่ายกว่าสัตว์ใน
บ้านเราหรือเปล่า แค่มือถือปลุกบ้านออกไป
หลังบ้าน นกอะไรเห็นก็บินหนีไปหมดแล้ว
ปืนใหม่แกะกล่อง การดิงกระโجمมือหน้า
จะค่อนข้างแน่นต้องออกแรงมากหน่อย
ในช่วงรันอินไม่ต้องตกใจการสลับปลอกกระสุน
บางครั้งจะติดแน่น แต่ยิงไปสักพักปืนจะ
คล่องตัวขึ้น ระยะหลังปืนเรมิงตัน จะทำ
พวกสไลด์มาฟิตมากกว่ารุ่นเดิมๆ จากที่บอก
ไว้แต่แรก ระยะเหวี่ยงไก รุ่นนี้จะรันเข้ามา
ให้คนมือสั้นยิงได้ถนัด ระยะเหวี่ยงไกปกติ
ของเรมิงตันจะอยู่ที่ 14.5 นิ้ว กระบอกนี้
วัดได้ที่ 13.75 นิ้ว ฝรั่งตัวใหญ่กว่าคนเอเชีย
ปืนที่ทำมามากพอตีกับฝรั่ง ลูกซองที่ใช้กัน